

TOYOTA HILUX ELECTRIC PENTRU COPII



ATENȚIE!

Asamblarea produsului trebuie să fie făcută de un adult!

MANUAL DE UTILIZARE

Include instrucțiuni de asamblare

Citiți întregul manual înainte de utilizare!

Vă rugăm să păstrați acest manual pentru consultări ulterioare, deoarece conține informații importante.

A DESPRE NOUL DUMNEAVOASTRĂ VEHICUL

Felicitări pentru achiziția noii dumneavoastră mașinuțe.

Această mașinuță va oferi copilului dumneavoastră plăcerea condusului pentru o perioadă îndelungată. Pentru a ajuta să asigurați o utilizare sigură a produsului, vă rugăm să citiți acest manual cu atenție și să-l păstrați pentru consultări viitoare.

Urmați recomandările din acest manual, acestea sunt concepute pentru a îmbunătăți siguranța și operarea mașinuței precum și siguranța copilului dumneavoastră.

Logo-ul Toyota, numele Toyota și designul produsului inclus fac obiectul dreptului de proprietate intelectuală deținut de Toyota Motor Corporation.



**Official
Licensed
Product**

Specificații

Baterie	12V 10Ah x2
Ieșire încărcător	12V 1000mA
Intrare încărcător	220 V
Motor	45W
Dimensiuni	140 x 92 x 74 cm
Vârstă recomandată	3 – 8 ani
Capacitate de încărcare:	maxim 50 kg
Viteză	5 – 7 Km/h
Timp încărcare	10~12 ore

LISTA COMPONENTELOR

B

Corp vehicul	1 bucată	Parbriz	1 bucată	Capotă	1 bucată
Volan	1 bucată	Bară acoperiș	1 bucată	Scaun	2 bucăți
Roți față	2 bucăți	Roți spate	2 bucăți	Capace roți	4 bucăți
Oglinzi laterale	1 pereche	Încărcător	1 bucată	Telecomandă	1 bucată
Manual	1 bucată	Țeavă flux aer	1 bucată	Pungă cu șuruburi și piulițe	1 bucată
Chei pornire	2 bucăți	Chei strângere piuliță M10	2 bucăți		

DIAGRAMĂ MONTAJ

C

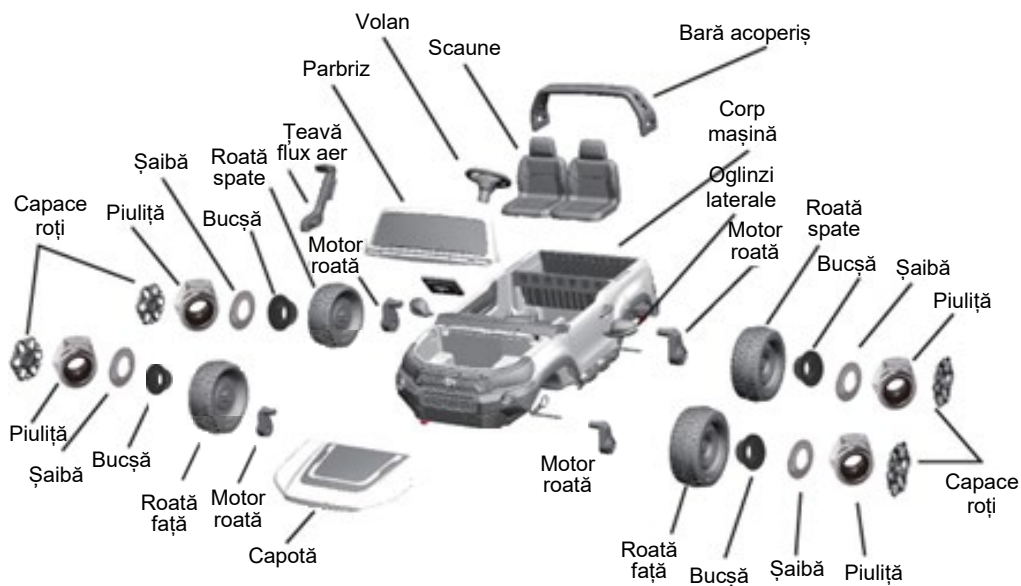

D **DIAGRAMA DE ASAMBLARE**

1. Instalarea motoarelor

Scoateți motoarele spate afară (stânga – dreapta), întoarceți mașina cu susul în jos după care montați motoarele pe axul din spate

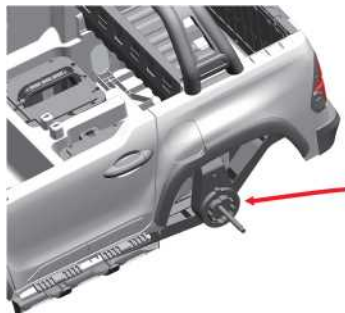

2. Instalarea roților



Montați roțile respectând pașii următori: motor – roată – bucușă – șaibă – piuliță – capac roată

DIAGRAMA DE ASAMBLARE

D

3. Conectarea motoarelor roților spate

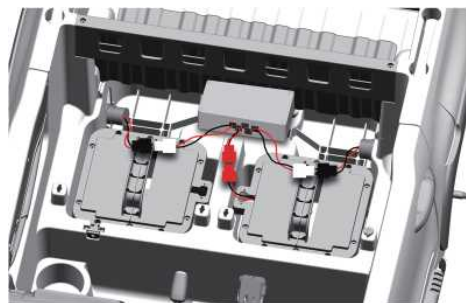

Întoarceți mașinuța pe poziție normală, după care conectați motoarele roților spate la baterie

4. Instalarea barei de acoperiș



Potriviți bara de acoperiș la găurile prevăzute în caroserie după care apăsați ferm pentru fixare.

5. Montarea scaunelor

Montați scaunele după care le fixați în locașurile prevăzute și la final rotiți cu 90° șuruburile de fixare.



D

DIAGRAMA DE ASAMBLARE

6. Montarea volanului



Conectați cablul de volan la cablul care iese din caroserie după care montați direct volanul prin introducere directă (aveți grijă sa nu îl montați cu susul în jos).

7. Montarea parbrizului



Introduceți cele două părți laterale ale capotei în orificiile prevăzute și fixați apoi cu șuruburi

DIAGRAMA DE ASAMBLARE

D

5. Montarea țevii de flux aer



Instalați țeava de aer în locașul prevăzut în caroserie, iar apoi utilizați șuruburile pentru fixarea țevii pe interiorul caroseriei și în compartimentul motor.

7. Montarea capotei



1. Introduceți cele două cleme din spatele capotei în cele două fante din fața parbrizului după care fixați
2. Introduceți cei doi stâlpi din partea din față a capotei în găurile prevăzute în caroseria mașinii

D **DIAGRAMA DE ASAMBLARE**

8. Montarea oglinzilor



Montați oglinzile laterale de pe ambele părți în găurile prevăzute în caroserie.

E **CONECTAREA BATERIILOR LA TELECOMANDĂ**

Instalarea bateriilor în telecomandă

Ridicați capacul compartimentului bateriilor de pe spatele telecomenzii și introduceți două baterii AAA(LR03).

ATENȚIE: Bateriile nu sunt incluse, trebuie achiziționate separat! Consultați Informațiile despre baterii de la pagina 10.

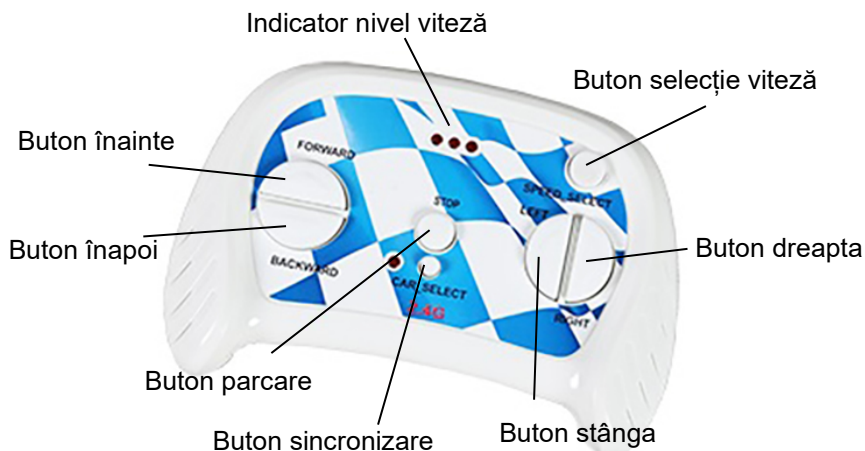

FUNCTII ȘI OPERAȚII

F



- A. **Pornirea:** Introduceți cheia în contactul de pornire, răsuciți spre dreapta iar mașina va porni. Pentru oprire răsuciți cheia la stânga până la capăt.
- B. **Pornirea/Stingerea luminilor:** Rotiți cheia în contact la dreapta până la capăt (încă o poziție după ce mașina a pornit). Pentru oprire lumini rotiți cheia la stânga.
- C. **Comutator deplasare înainte și înapoi:** Schimbă direcția în care se deplasează vehiculul din înainte în înapoi.
- Pentru a deplasa vehiculul înainte cu, mișcați schimbătorul în poziție superioară (D)
 - Pentru a deplasa vehiculul înapoi, mișcați schimbătorul în jos (R)
 - Pentru parcare (imobilizare) comutați schimbătorul pe poziția P
- D. **Pedală picior:**
- Pentru a deplasa vehiculul, apăsați pedala.
 - Pentru a frâna sau încetini, eliberați pedala.
- E. **Comutator 2x2, 4x4:**
- Schimbă modul mașinii din tracțiune pe 2 roți (roțile spate – pentru teren drept) sau pe 4 roți (pentru teren mai dificil).
- F. **Comutatoare volan:**
- Butonul din partea stângă a volanului permite schimbarea melodiilor, iar cel din dreapta este claxon.

G

UTILIZAREA PANOULUI MULTIMEDIA

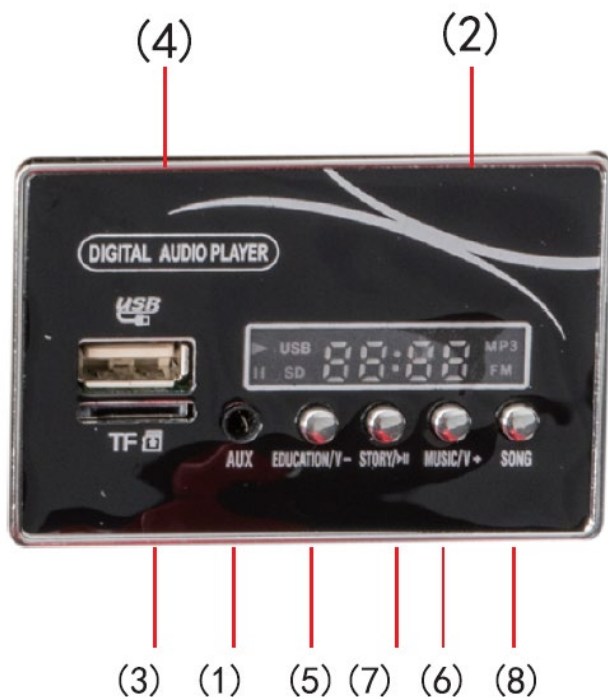

1. Intrare AUX
2. Ecranul de afișare: Acesta afișează nivelul bateriei în timpul mersului. Când valoarea numerică este mai mică de 10.2, vă rugăm opriți mașinuța imediat și reîncărcați bateria.
ATENȚIE! Pe afișaj nu este afișat ceasul, ci doar tensiunea rămasă în baterie în acel moment!
3. Slot card TF (Citește doar formatul MP3)
4. Mufă USB
5. Redare povești (prin apăsarea lungă se micșorează volumul sunetului)
6. Muzică (prin apăsarea lungă crește volumul sunetului)
7. Program educativ (sau prin apăsare lungă alegem următoarea melodie)
8. Alegere mod (Radio, Bluetooth, Card SD, MP3, USB)

Atașați cablul MP3 în conectorul AUX unde puteți conecta un MP3 player sau un telefon

Sunetele de pe volan nu funcționează când cablul MP3 este conectat!

UTILIZAREA TELECOMANDEI

H

1. Sincronizarea telecomenzii

Cu mașinuța oprită (dar cu cheia în contact), apăsați lung butonul Car select timp de 3 secunde, până când indicatorul de viteză clipește. Apoi porniți vehiculul, indicatorul de viteză se stinge, asta însemnând conexiune realizată cu succes. Dacă indicatorul de viteză nu răspunde, înseamnă că conexiunea a eșuat. Înlocuiți bateriile și încercați din nou.

2. Butonul de parcare

Apăsați pe buton pentru a imobiliza vehiculul, apăsați din nou butonul pentru a anula imobilizarea.

3. Butonul de selectare a vitezei

Butonul operează vehiculul pentru a se deplasa cu viteză mică, normală sau mare. Trei lumini înseamnă viteză mare.

INDICIU: Acest comutator nu va funcționa când vehiculul dumneavoastră se deplasează înapoi.

NOTĂ:

- Dacă lăsați telecomanda în repaus timp de aproximativ 15 secunde, aceasta se va închide automat.
- Resincronizați din nou atunci când înlocuiți bateriile telecomenzii.



INFORMAȚII DESPRE BATERIE

- Bateriile nereîncărcabile nu trebuie reîncărcate.
- Dacă sunt utilizate baterii reîncărcabile, acestea trebuie încărcate doar sub supravegherea unui adult.
- Bateriile reîncărcabile trebuie scoase din produs înainte de a fi încărcate.
- Nu amestecați bateriile vechi cu cele noi. Nu amestecați tipuri diferite de baterii: alcaline, standard (carbon-zinc) sau reîncărcabile (nichel-cadmium).
- Introduceți bateriile așa cum este indicat în compartimentul bateriilor, anod la anod, catod la catod.
- Scoateți bateriile în perioadele lungi de neutilizare. Scoateți întotdeauna bateriile consumate din produs. Scurgerea și coroziunea bateriilor poate deteriora acest produs. Aruncați bateriile în centrele de colectare.
- Bornele de alimentare nu trebuie scurtcircuitate.

I ÎNCĂRCAREA BATERIEI

 **ATENȚIE!**

DOAR UN ADULT POATE ÎNCĂRCA ȘI REÎNCĂRCA BATERIA

 **ATENȚIE!**

Acest produs este prevăzut cu **Protecție la încărcare**: în timpul încărcării, toate funcțiile vor fi oprite! **DOAR UN ADULT POATE ÎNCĂRCA ȘI REÎNCĂRCA BATERIA!**

- BUTONUL DE PORNIRE trebuie să fie în poziție ÎNCHIS în timpul încărcării.
- Ciclul mediu de încărcare este de 10-12 ore.

**NU PUNEȚI MAȘINUȚA LA ÎNCĂRCAT IMEDIAT DUPĂ MONTAJ!
FOLOSIȚI VEHICULUL PÂNĂ CÂND VOLTMETRUL INDICĂ VALOAREA
10.2, DUPĂ CARE ÎNCĂRCAȚI 14 ORE, PRIMELE 2 ÎNCĂRCĂRI!**

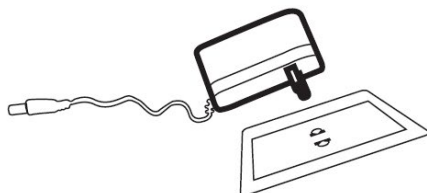
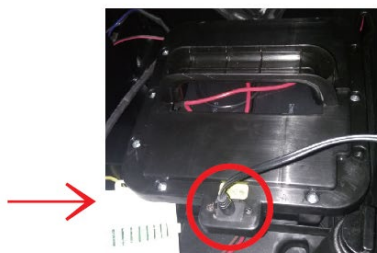

1. Conectați mufa încărcătorului în portul de încărcare. (sub scaun)
2. Conectați ștecărul încărcătorului la o priză de perete. Bateria va începe să se încarce (NU FOLOSIȚI PRELUNGITOARE).

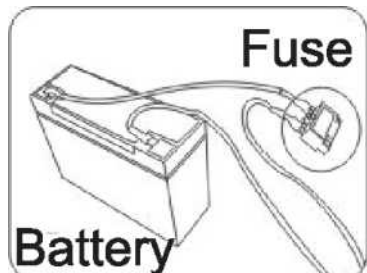

Siguranța de protecție pentru supratensiune

GHID DE DEPANARE

J

Problemă	Cauză posibilă	Soluție
Vehiculul nu funcționează	Baterie slabă	Reîncărcați bateria
	Siguranța termică a sărit	Resetați siguranța, vezi <Siguranță>
	Conectorul bateriei sau firele sunt desprinse	Verificați dacă conectorii bateriei sunt conectați ferm. Dacă firele sunt slabe în jurul motorului vă rugăm să contactați distribuitorul dumneavoastră.
	Bateria este moartă	Înlocuiți bateria, vă rugăm să contactați distribuitorul dumneavoastră
	Sistemul electric este deteriorat	Vă rugăm să contactați distribuitorul dumneavoastră
	Motorul este deteriorat	Vă rugăm să contactați distribuitorul dumneavoastră
Vehiculul nu merge foarte mult	Bateria nu este încărcată suficient	Verificați dacă conectorii bateriei sunt conectați ferm în timpul reîncărcării
	Bateria este veche	Înlocuiți bateria, vă rugăm să contactați distribuitorul dumneavoastră
Vehiculul merge greu	Baterie slabă	Reîncărcați bateria, vă rugăm să contactați distribuitorul dumneavoastră.
	Bateria este veche	Înlocuiți bateria, vă rugăm să contactați distribuitorul dumneavoastră
	Vehiculul este supraîncărcat	Reduceți greutatea de pe vehicul
	Vehiculul este utilizat în condiții vitrege	Evitați utilizarea vehiculului în condiții vitrege, vezi <Siguranță>.
Vehiculul trebuie împins pentru a merge înainte	Contact slab al firelor sau conectoarelor	Verificați dacă conectorii bateriei sunt conectați ferm. Dacă firele sunt slabe în jurul motorului, vă rugăm să contactați distribuitorul dumneavoastră.
	„Punct mort” la motor	Un „punct mort” înseamnă că energia electrică nu este livrată motorului, vehiculul trebuie reparat. Vă rugăm să contactați distribuitorul dumneavoastră
Schimbare dificilă a sensului de mers înainte sau înapoi	Schimbare sens de mers în timp ce vehiculul este în mișcare	Opriiți complet vehiculul și efectuați schimbarea sensului de mers, vezi <Utilizați noua dumneavoastră motocicletă>
Zgomote tari de măcinare sau clicuri de la motor sau cutia de viteze	Motorul sau angrenajele sunt deteriorate	Vă rugăm să contactați distribuitorul dumneavoastră.
Bateria nu se reîncarcă	Conectorul bateriei sau conectorul adaptorului este slăbit	Verificați dacă conectorii bateriei sunt conectați ferm.
	Încărcătorul nu este conectat	Verificați dacă încărcătorul bateriei este conectat la o priză de perete funcțională.
	Încărcătorul nu funcționează	Vă rugăm să contactați distribuitorul dumneavoastră.
Încărcătorul se simte cald la încărcare	Acest lucru este normal și nu este un motiv de îngrijorare	

Service autorizat: SC ZULMIRE SRL, str. Grozești Nr. 5, Constanța, telefon: 0734.728.120

Citiți acest manual și ghidul de depanare integral înainte de a suna. Dacă tot mai aveți nevoie de ajutor pentru a rezolva problema Vă rugăm să contactați distribuitorul dumneavoastră.

K

ÎNTREȚINERE

- Este responsabilitatea părinților de a verifica principalele componente ale jucăriei înainte de utilizare, trebuie să examineze cu regularitate potențialele pericole, precum bateria, încărcătorul, cablul sau firul, mufa, șuruburile care fixează incinta altor componente și în cazul unei astfel de deteriorări, jucăria nu trebuie utilizată până când deteriorarea nu a fost eliminată în mod corespunzător.
- Asigurați-vă că componentele din plastic ale vehiculului nu sunt crăpate sau sparte.
- Ocazional, utilizați un ulei ușor pentru a lubrifia componentele în mișcare cum ar fi roțile.
- Parcați vehiculul în interior.
- Feriți vehiculul de sursele de căldură precum cuptoare sau radiatoare. Componentele din plastic se pot topi.
- Reîncărcați bateria după fiecare utilizare. Doar un adult poate manipula bateria. Reîncărcați bateria cel puțin o dată pe lună dacă mașinuța nu este utilizat.
- Nu spălați vehiculul cu un furtun. Nu spălați vehiculul cu săpun și apă. Nu conduceți vehiculul pe vreme ploioasă sau zăpadă. Apa va deteriora motorul, sistemul electric și bateria.
- Curățați vehiculul cu o cârpă moale, uscată. Pentru a restabili luciul, utilizați un lac de mobilă fără ceară. Nu utilizați ceară de mașină. Nu utilizați agenți de curățare abrazivi.
- Nu împingeți sau trageți vehiculul. Există riscul să stricați motorașele!
- Nu utilizați vehiculul în gunoaie, nisip sau pietriș fin care ar putea deteriora componentele în mișcare, motoarele sau sistemul electric.
- Când nu este utilizat, toate sursele electrice trebuie oprite. Opriți întrerupătorul și deconectați bateria.

SIGURANȚĂ

L

Bateria include o siguranță termică care va sări automat și va întrerupe alimentarea vehiculului dacă motorul, sistemul electric sau bateria sunt supraîncărcate. Siguranța se va reseta și alimentarea va fi reluată după ce unitatea este OPRITĂ timp de 20 de secunde și apoi PORNITĂ din nou. Dacă siguranța termică sare în mod repetat în timpul utilizării obișnuite, vehiculul este posibil să trebuiască să fie reparat.

Vă rugăm să contactați distribuitorul dumneavoastră.

Pentru a evita pierderea de putere, urmați următoarele recomandări:

- Nu supraîncărcați vehiculul.
- Nu tractați nimic în spatele vehiculului.
- Nu conduceți peste pante abrupte.
- Nu dați peste obiecte fixe, lucru care poate cauza rotirea roților în gol, cauzând supraîncălzirea motorului.
- Nu conduceți pe vreme foarte călduroasă, componentele se pot supraîncălzi.
- Nu permiteți pătrunderea apei sau altor lichide la baterie sau alte componente electrice.
- Nu modificați sistemul electric. Acest lucru poate crea un scurtcircuit, determinând sărirea siguranței.



Aruncarea bateriei

- Bateria dumneavoastră conține plumb-acid sigilat, ea trebuie reciclată sau aruncată într-un mod ecologic.
- Nu aruncați bateria dumneavoastră plumb-acid în foc. Bateria poate exploda sau poate prezenta scurgeri.
- Nu aruncați o baterie plumb-acid în gunoiul dumneavoastră menajer, obișnuit. Incinerarea, depozitarea deșeurilor sau amestecarea bateriilor plumb-acid sigilate cu gunoiul menajer este interzisă prin lege.

Produsele au fost testate FCC și ECM.

IMPORTATOR:

SC ZULMIRE SRL

str. Grozești Nr. 5

Constanța

telefon: 0734.728.120

email: office@premierkids.ro



Urmăriți pagina noastră de Youtube unde găsiți filmări cu instrucțiuni de asamblare și utilizare la toate produsele importate.

<http://youtube.com/premierkids>



Urmăriți pagina noastră de Facebook unde găsiți informații despre apariția unor produse noi, apariția unor filmări noi, promoții curente sau unde puteți să ne puneți întrebări.

<https://www.facebook.com/premierkidsconstanta/>